

SINGLE 1

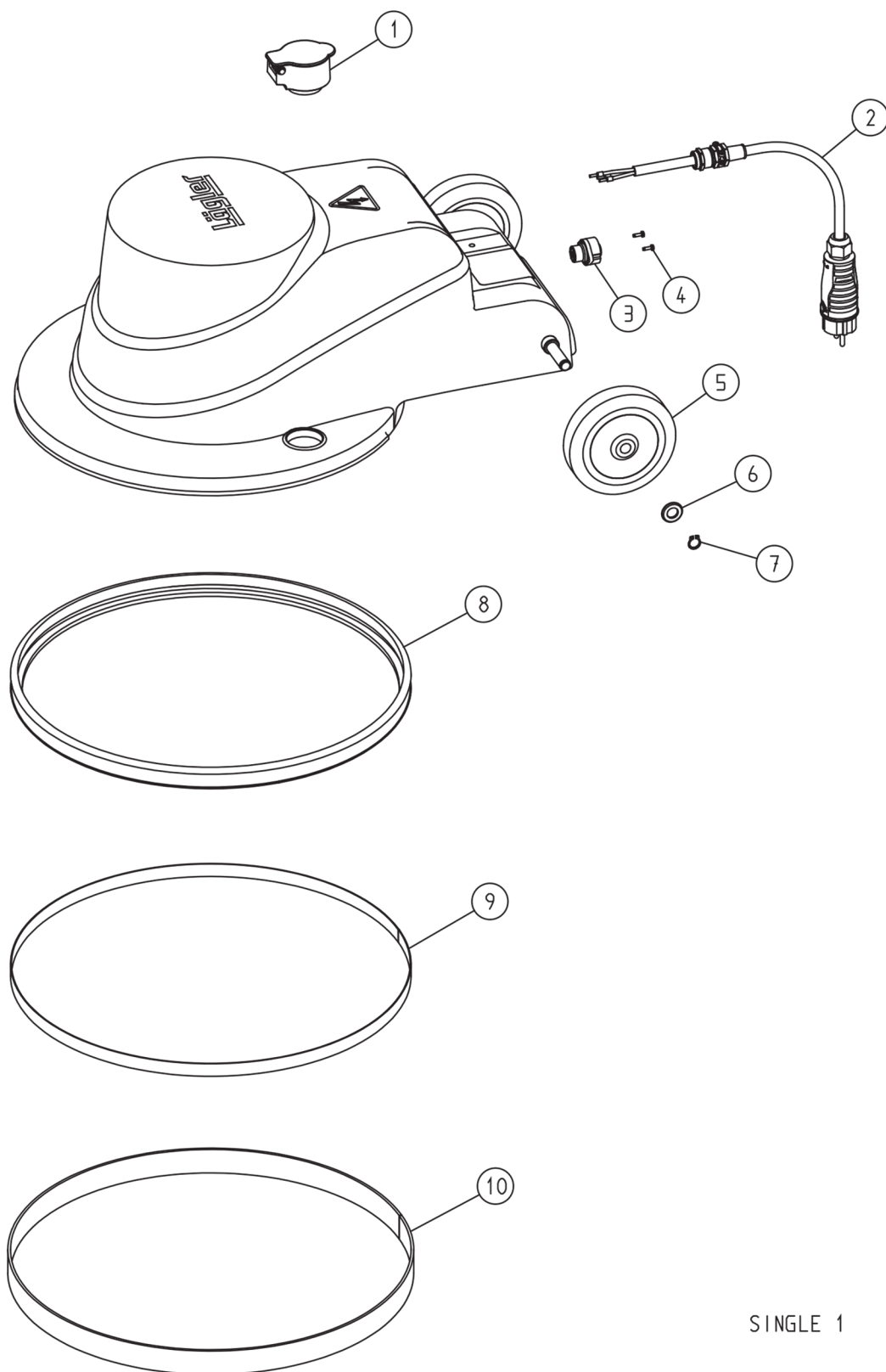

SINGLE 1



**ЦИКЛЕВОЧНАЯ
КОМПАНИЯ**
WWW.1PARKET.RU +7 (495) 545-25-85

поз.	Арт.-нр.	Название	
1	850.01.80.200	Адаптер для присоединения пылесоса	шт.
2	000.65.43.252	Кабель двигателя 3 x 2,5 мм ²	шт.
3	000.65.71.040	Штепсельная розетка	шт.
4	7500.1003.010	Винт	шт.
5	850.05.09.105	Колесо	шт.
6	0125.1012.000	Шайба	шт.
7	0471.0012.000	Стопорное кольцо	шт.
8	850.01.02.105	Кольцо для защиты от ударов	шт.
9	850.01.40.100	Самоклеющаяся, контактная лента велькро	шт.
10	850.01.51.100	Уплотнительная, липучая лента	шт.



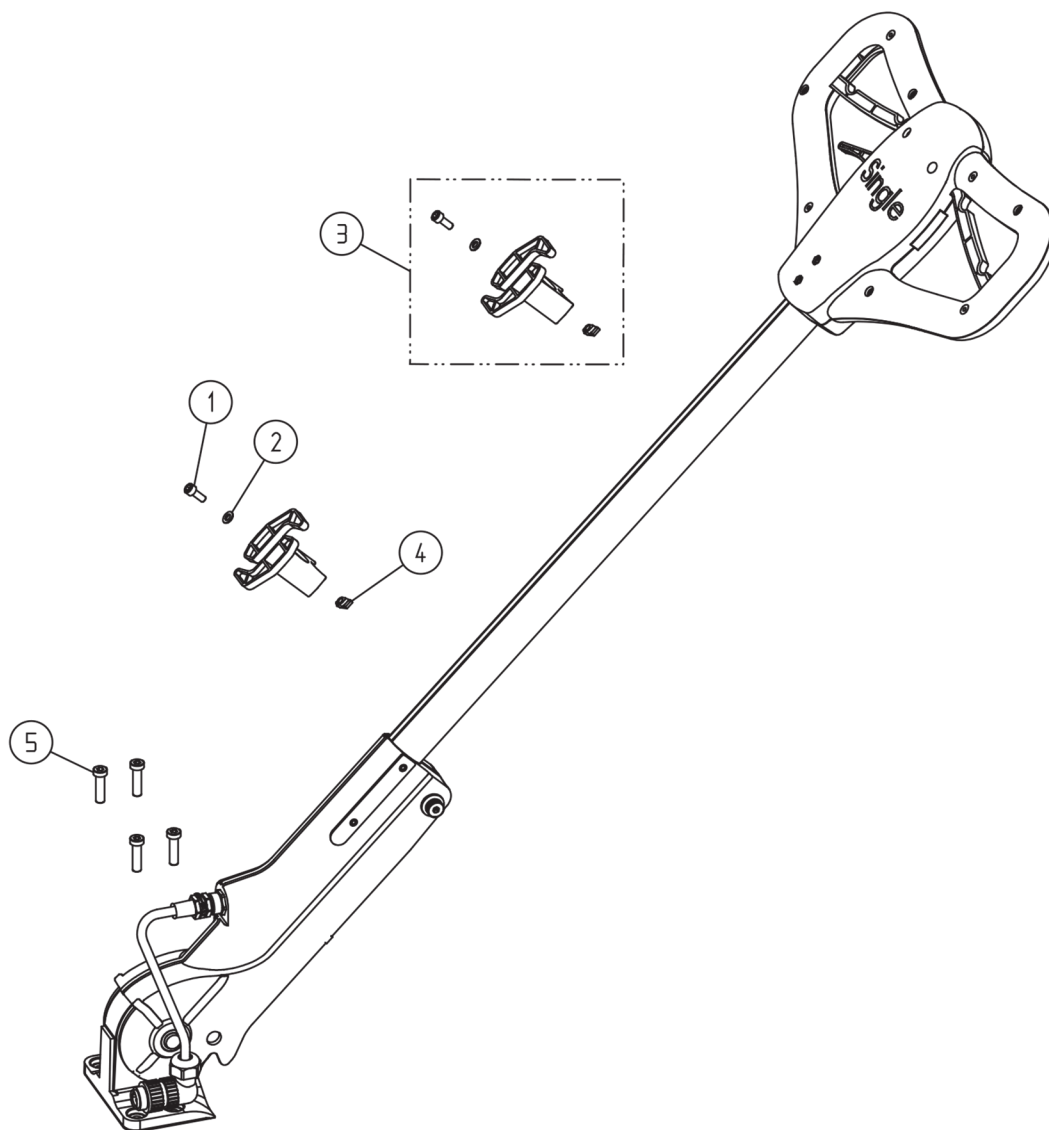

поз.	Арт.-нр.	Название	
	850.20.00.200	Рукоять паркетно-шлифовальной машины Single, в сборе	шт.
1	0912.1006.016	Винт	шт.
2	0125.1006.000	Шайба	шт.
3	850.20.26.100	Кабельный держатель, в сборе	шт.
4	850.20.29.100	Центрирующая шпонка	шт.
5	7984.1008.030	Винт	шт.



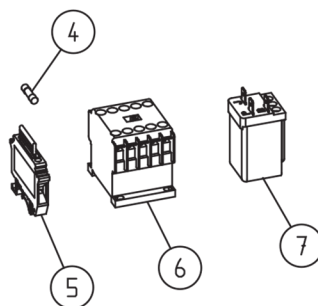
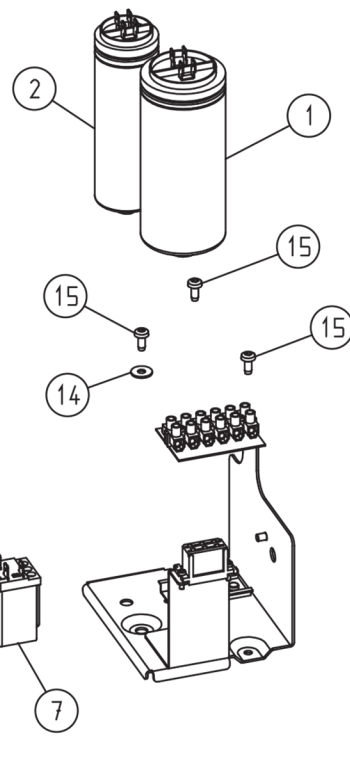
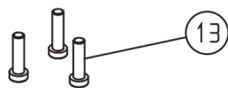
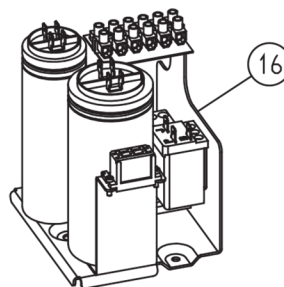
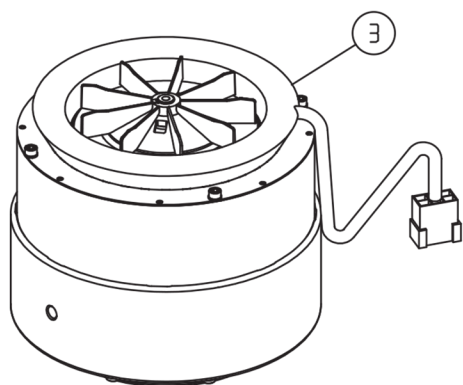

поз.	Арт.-нр.	Название	
1	000.65.10.041	Рабочий конденсатор 40 мкФ	шт.
2	000.65.10.061	Пусковой конденсатор 60 мкФ	шт.
3	850.65.00.200	Двигатель, 230 В / 50 Гц / 1,2 кВт	шт.
4	000.65.80.061	Предохранитель 6,3 А	шт.
5	000.65.82.010	Держатель предохранителя	шт.
6	000.65.20.012	Контактор	шт.
7	000.65.20.230	Реле	шт.
8	850.64.06.100	Адаптер	шт.
9	850.64.07.205	Ударный амортизатор	шт.
10	850.64.08.100	Фиксатор тарелки	шт.
11	1481.0006.032	Распорный штифт	шт.
12	6797.1008.000	Шайба	шт.
13	7984.1008.030	Винт	шт.
14	9021.1005.000	Шайба	шт.
15	7500.1005.012	Винт	шт.
16	850.65.80.100	Блок электроуправления в сборе, 230 В / 50 Гц	шт.



SINGLE 4

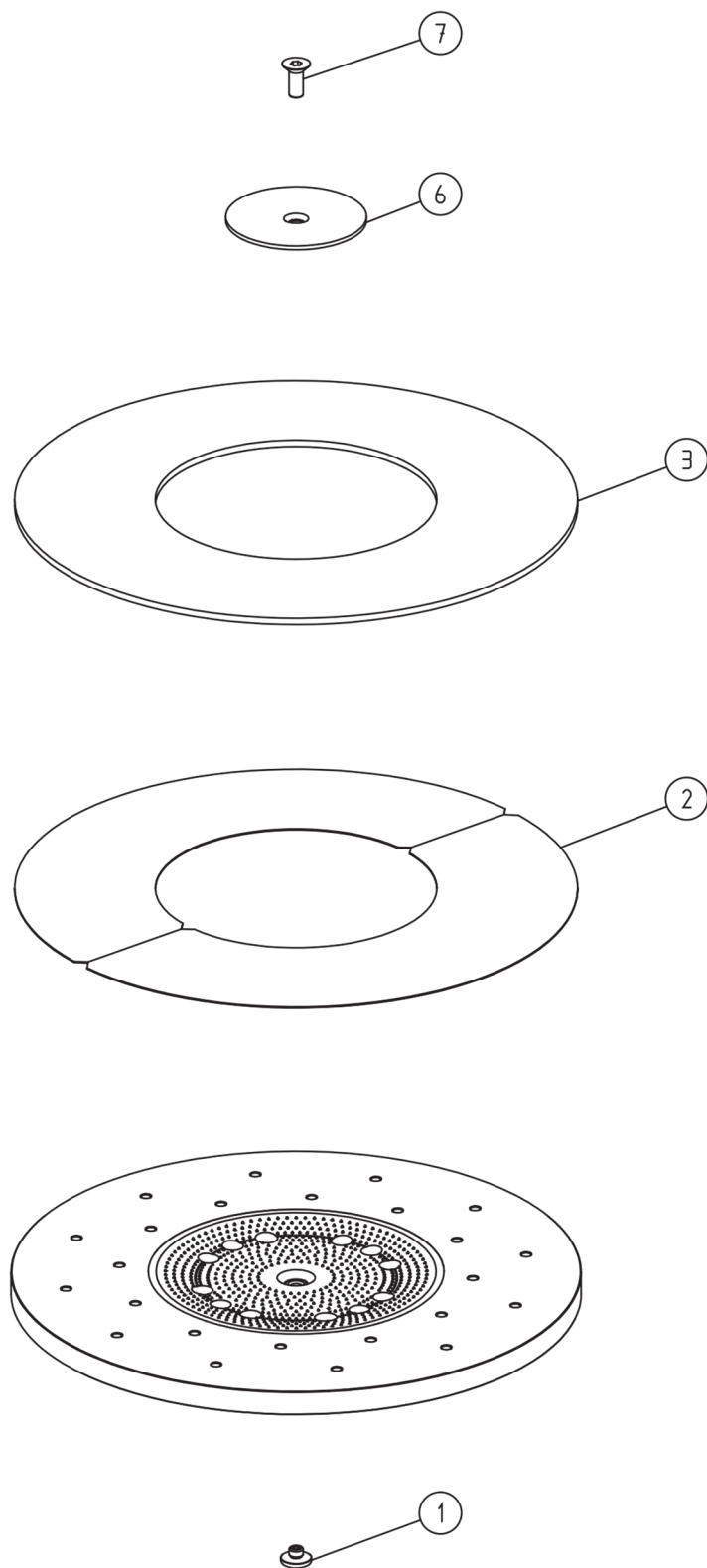

SINGLE 4



**ЦИКЛЕВОЧНАЯ
КОМПАНИЯ**
WWW.1PARKET.RU +7 (495) 545-25-85

Лист запчастей SINGLE 4
Цены в EUR действительный до 31.12.16

поз.	Арт.-нр.	Название	
	850.02.10.100	Шлифовальная тарелка для SINGLE, в сборе	шт.
1	850.02.06.200	Центрирующий дорн	шт.
2	850.02.11.100	Самоклеющееся липучее покрытие (необходимо 2 шт.)	шт.
3	850.02.13.105	Гибкое липучее кольцо	шт.
6	850.02.05.100	Шайба зажимающая бумагу	шт.
7	7991.1010.725	Винт, левая резьба	шт.



SINGLE 5

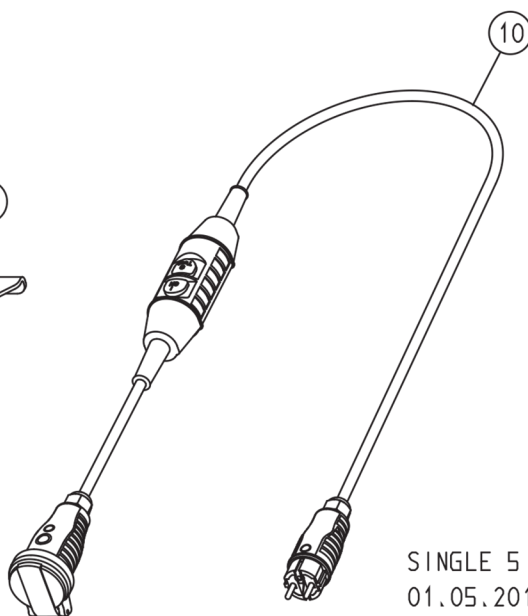
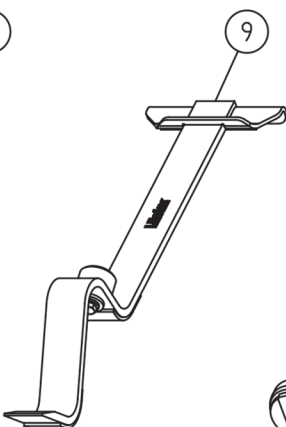
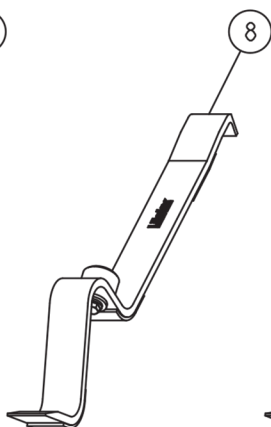
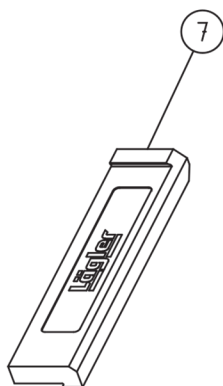
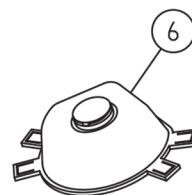
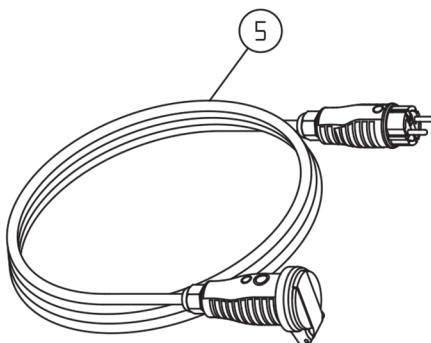
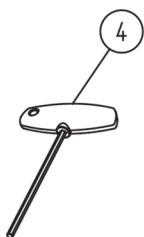
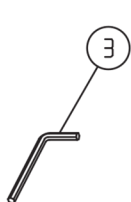
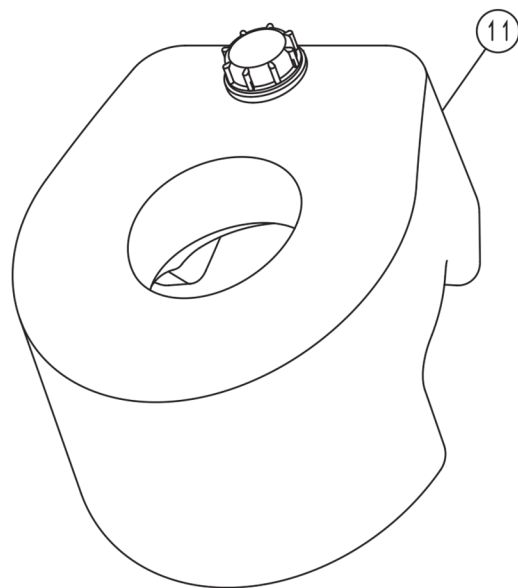
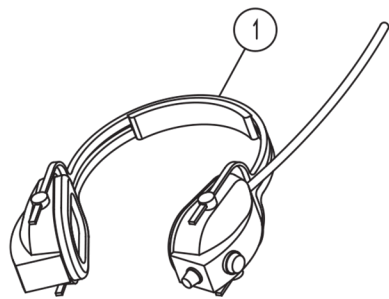

SINGLE 5
01.05.2015



**ЦИКЛЕВОЧНАЯ
КОМПАНИЯ**
WWW.1PARKET.RU +7 (495) 545-25-85

поз.	Арт.-нр.	Название	
1	000.01.10.011	Складной тип наушников MUSIMUFF с радио FM	шт.
2	000.01.10.021	Складные наушники POCKET в чехле	шт.
3	000.93.11.061	Шестигранный ключ 6 мм	шт.
4	000.93.12.052	Шестигранный ключ 5 x 150 мм	шт.
5	000.65.53.251	Удлинитель 3 x 2,5 мм ² , 10 м длиной	шт.
6	000.01.20.010	Респиратор P3	шт.
7	701.10.00.100	Ударный брусок	шт.
8	702.00.00.200	Узкий инструмент ZUGEISEN для укладки паркета	шт.
9	703.00.00.200	Широкий инструмент ZUGEISEN для укладки паркета	шт.
10	000.01.65.020	Выключатель индивидуальной защиты PRCD S (для электросети)	шт.
11	850.80.10.105	Дополнительный вес для SINGLE	шт.



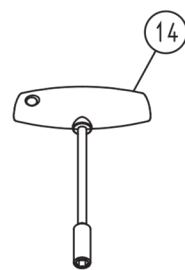
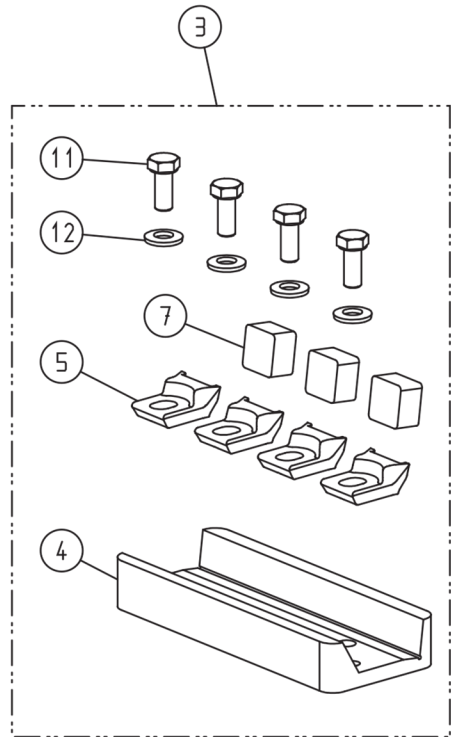
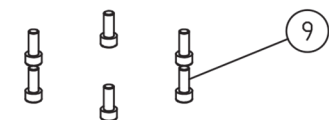
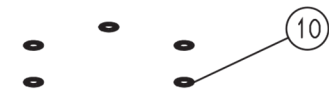
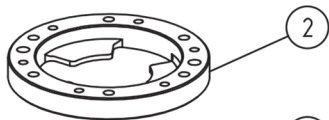
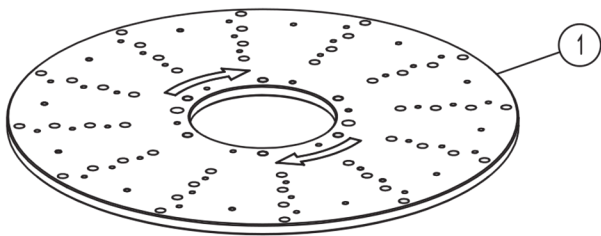
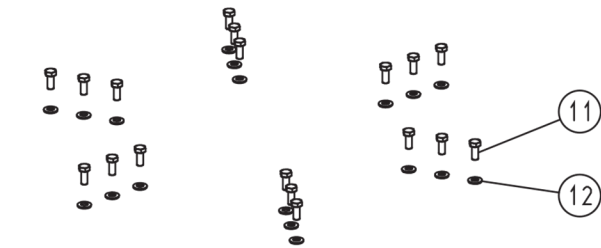
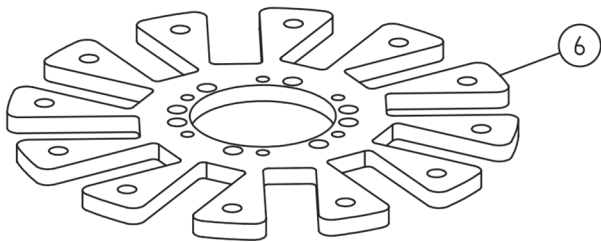
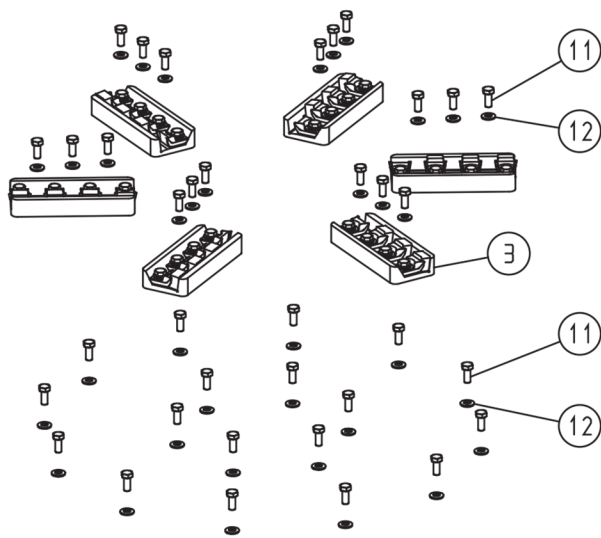

поз.	Арт.-нр.	Название	
1	850.02.41.100	Milling disc plate	шт.
2	850.02.42.100	Adapter ring	шт.
3	850.02.43.100	Cutter holder, complete	шт.
4	850.02.45.100	Cutter holder	шт.
5	850.02.47.200	Clamping block	шт.
6	850.02.49.100	Additional weight for milling disc SINGLE	шт.
7	000.10.21.101	Керамическая поворотная пластина для фрезерной тарелки SINGLE. (упаковочная единица = 10 шт.)	шт.
8	7979.0010.028	Parallel pin	шт.
9	0912.1008.020	Винт	шт.
10	6797.1008.000	Шайба	шт.
11	0933.0305.012	Винт	шт.
12	6796.0305.000	Шайба	шт.
13	00.000.32.501	Copper paste	шт.
14	000.93.13.052	Hexagonal socket screw wrench 8 x 125 mm	шт.

